

中継用 20dB アンプ装置

LA-20A

CAT.NO AS-0101702839

製品概要

本装置は中継現場でのレベル補正用アンプとして設計された中継装置です。

入力及び出力コネクタはオス/メスプラグ共に対応できるように設計されています。入力部はパラ接続ですが、出力部は独立したラインアンプを使用していますので、パラ取りしてもレベルやインピーダンスの影響を受けにくくなっています。

信号レベル補正ボリュームやその他のコネクタなどの部品類は、衝突破損を防止するため突起を出さないよう配慮されています。外装板金も強固な板厚と焼付け塗装で処理しています。

製品外観

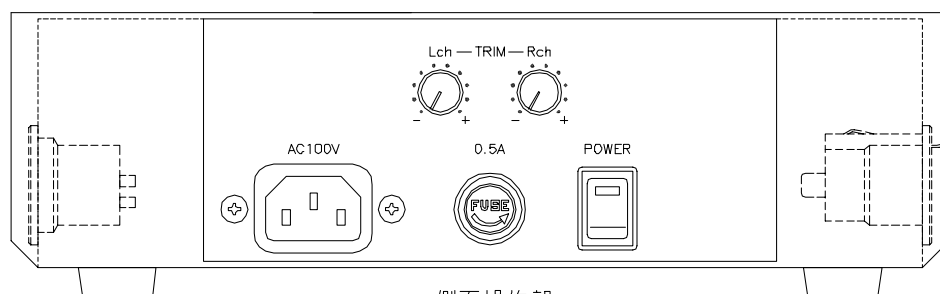

側面操作部

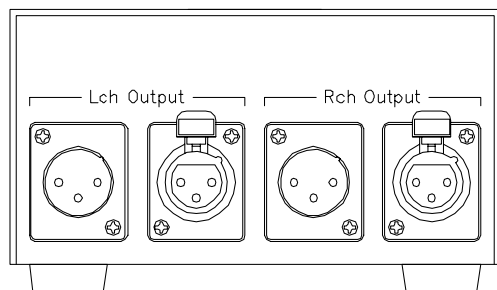

信号出力部

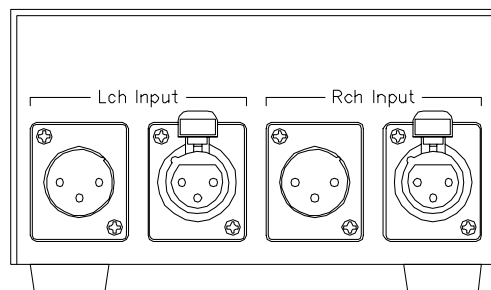

信号入出力部

定格性能

1) 入力	-20 dB /600Ω	電氣的平衡入力	XLR3-31/32F77 パラ接続	2 系統
2) 出力	0 dB /600Ω 負荷適合	電氣的平衡出力	XLR3-31/32F77 独立出力	2 系統
3) レベル補正	±3 dB 連続可変型			
4) 電氣的特性	基準増幅度	20dB		
	周波数特性	30Hz~15KKz	-0.3dB 以内	
	信号対雑音比	85dB 以上 (22KHzLPF 使用)		
5) 外形寸法	125W×65H×239D	ヤナミ標準色 (113-845)	レザートーン仕上げ	
6) 電源電圧	AC100V 50/60Hz	10W (ヒューズ: 即断型 0.5A)		
予備品、付属品	電源コード、予備ヒューズ			

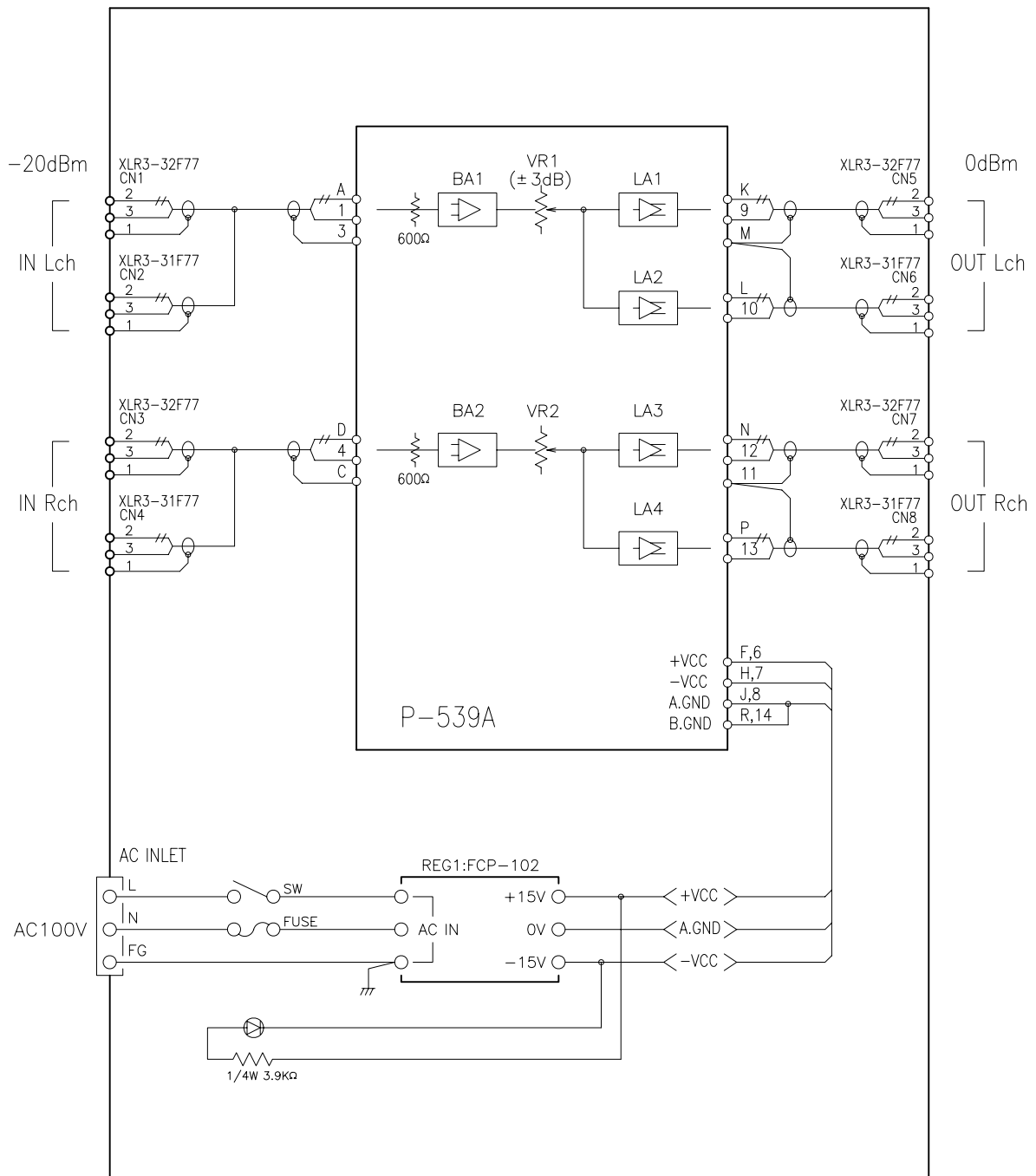

DRAWN.BY	PLAN.BY	CHECK.BY	APPRO.BY	SCALE	TITLE
08/07/22					株式会社 文化放送 殿
田中					中継用 20dB アンプ 信号系統図
YANAMI CO.,LTD.					DRAWING No.
					1402023
					(WHOLE SHEET)
					(/)

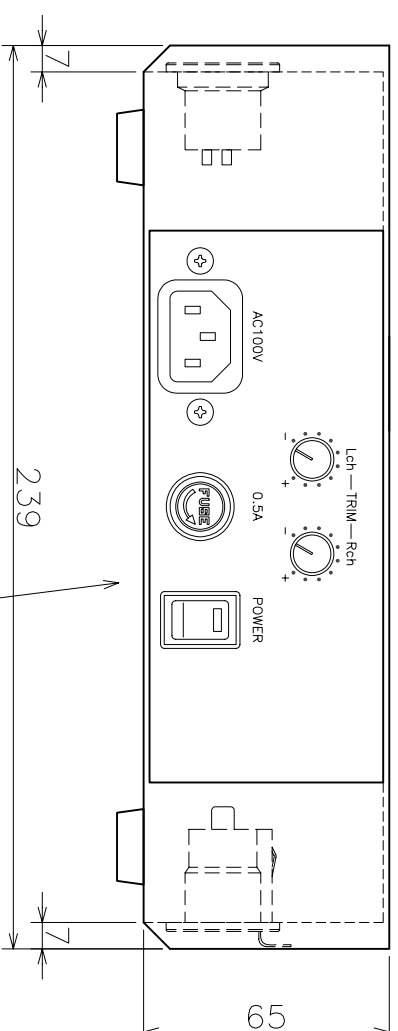
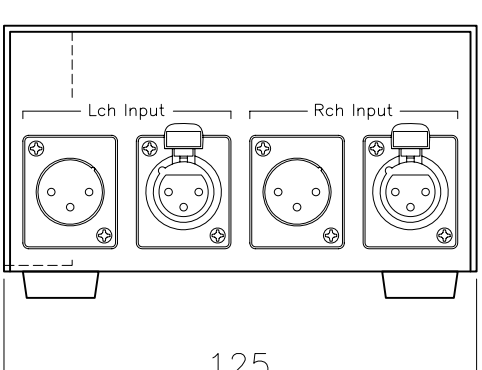
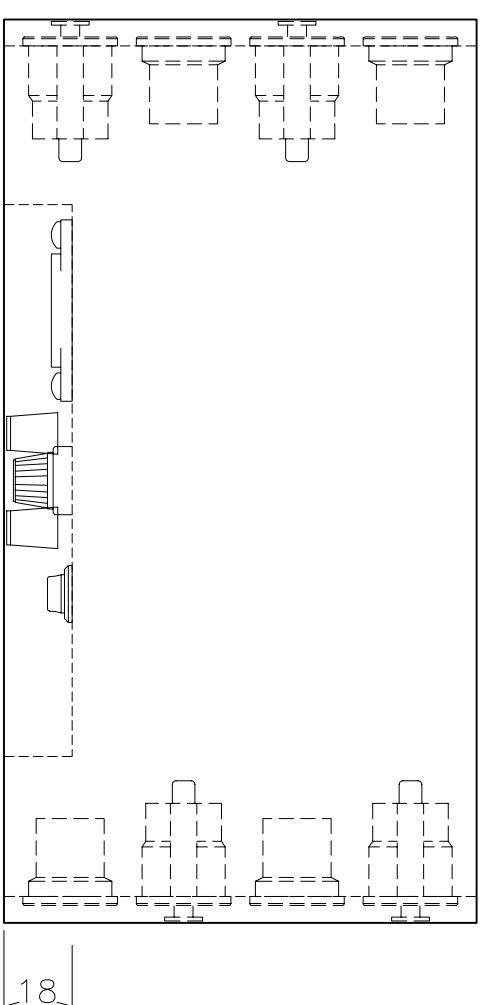
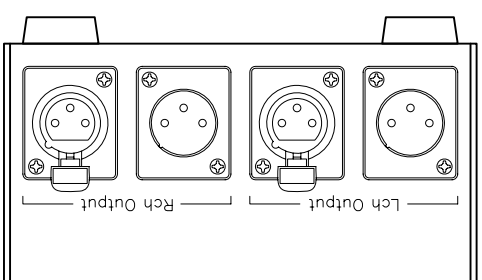

記号	品名	規格定格/記事
	インジウムコネクター	JAE XLR3-31F77/-32F77パラ接続 H:2
	アクトインジウムコネクター	JAE XLR3-32F77x2 (独立LA使用) H:2
	レベルリムボリウム	ALPS 9型 10KΩ B ±3dB可変ボリューム
	内臓基板	Yanami P-539A 4ch BA/LA基板使用
	内臓電源	TDK FCP-102 ±15V 0.32A
	ACインレット	TDK ZUG2203-11
	電源スイッチ	日開 JW-11RKKM
	ヒューズホルダー	サトー F-4000 即断型 0.5A
	ゴム足	サトー BU-692B
	本体仕上げ	塗装 ヤナミ標準色 L13-854 レザートーン

MARK	ZONE	SIGN	DATE	CONTENTS

DRAWN BY	PLAN BY	CHECK BY	APPRO BY	SCALE
08/07/22 田中				1/2

TITLE	DRAWING No.
株式会社 文化放送 殿 中継用 20d ブランチ外觀図	1702839

(WHOLE SHEET)
(/)